

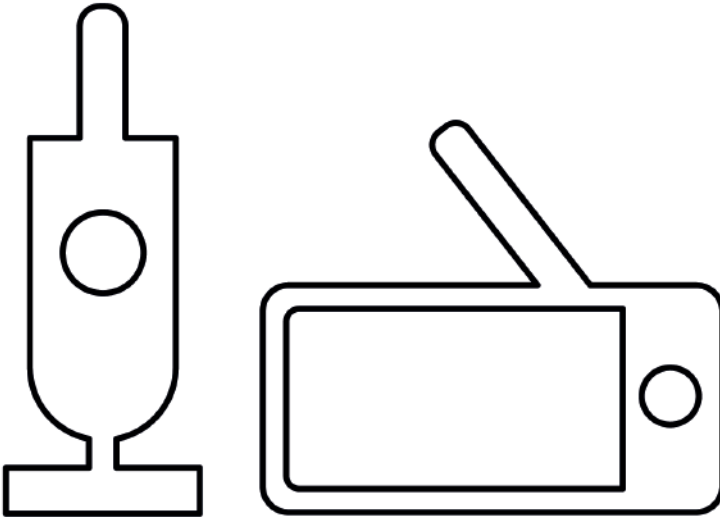

Connected Baby Monitor Premium

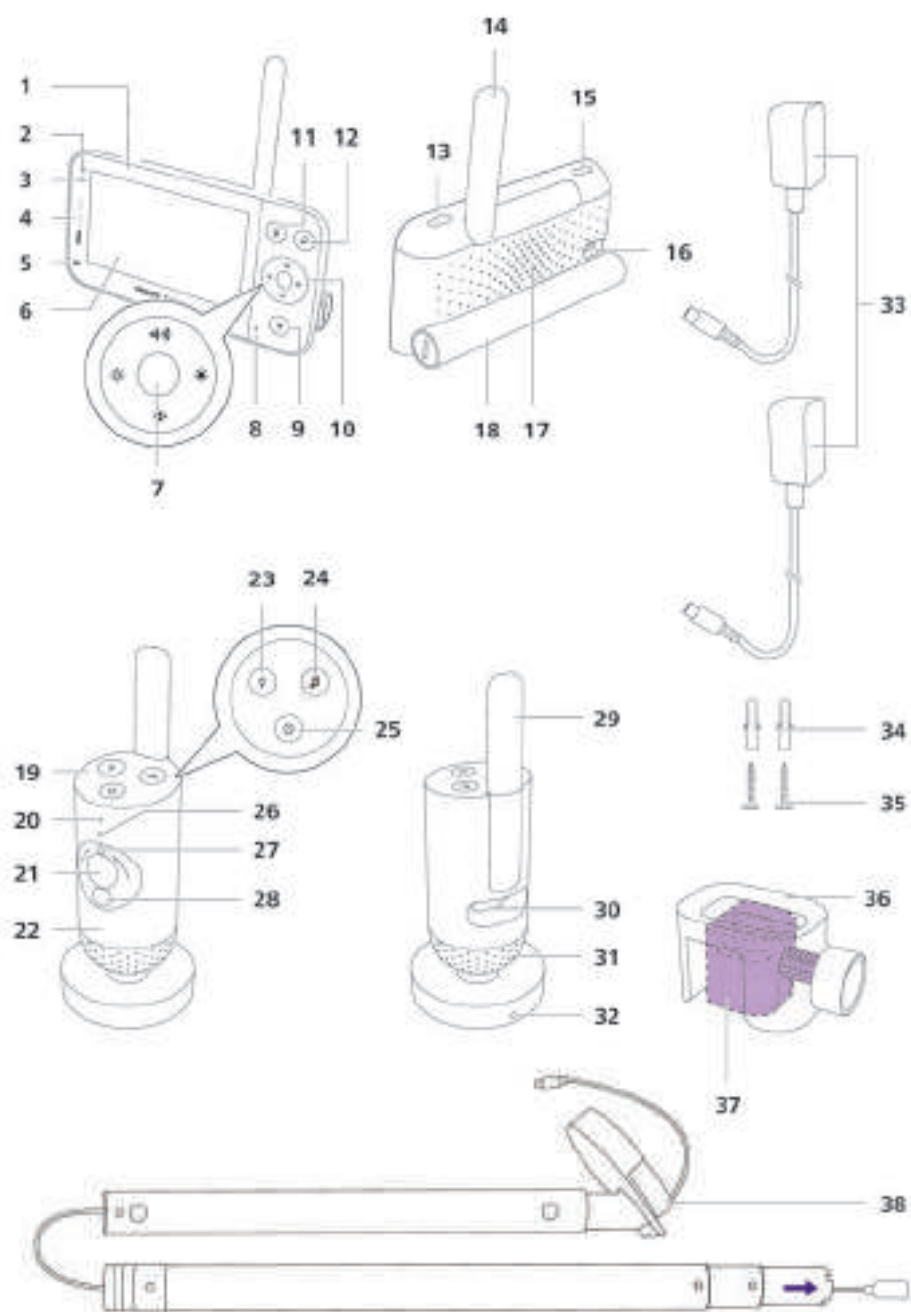



מבוא

ברכותינו על רכישתכם וברוכים הבאים למשפחת מוצרי Philips Avent! כדי להפיק את מלוא התועלת מהתמיכה ש-Philips Avent מעניקה ללקוחותיה, יש לרשום את המוצר בכתובת www.philips.com/welcome.

Philips Avent Premium Connected Baby Monitor עם טכנולוגיית SenseIQ הופך את הבלתי נראה לנראה, לשקט נפשי מלא. המכשיר פשוט ואינטואיטיבי להורים, ומאפשר להם לראות, לשמוע ולדעת שהתינוק שלהם בריא ושלם בבית או מרחוק. SensIQ מסייע להורים להישאר מחוברים באמצעות ניטור שינה וקצב נשימה ללא צורך בלבישת אביזרים, ומספקת תמונת מצב בזמן אמת של רווחת התינוק. התראות מותאמות אישית ויומני שינה הנוצרים אוטומטית מספקים להורים תובנות מהירות ונוחות להבנת דפוסי ומחזורי השינה של התינוק שלהם.

תיאור כללי

1	יחידת הורים
2	נורית קישור
3	תאורת מצב Eco
4	נוריות רמת צליל
5	נורית מצב הסוללה
6	תצוגה
7	לחצן אישור
8	מיקרופון
9	לחצן תפריט
10	לחצן בקרה (תפריט ניווט/עוצמת קול/בהירות)
11	לחצן טוקבק אמיתי
12	לחצן צלילים מרגיעים
13	לחצן הפעלה/כיבוי
14	אנטנה מתקפלת
15	לחצן מצב
16	שקע USB-C
17	רמקול
18	תא סוללה
19	יחידת תינוק:
20	מיקרופון
21	מצלקה
22	אורות לילה
23	לחצן תאורת לילה
24	לחצן צלילים מרגיעים
25	לחצן הפעלה/כיבוי
26	תאורת מצב
27	חיישן תאורת סביבה
28	תאורת אינפרא אדום
29	אנטנה
30	שקע USB-C
31	רמקול
32	חיישן טמפרטורה
33	מתאם לחשמל (2x)
34	עוגן (2x)
35	בורג (2x)
36	מהדק
37	תושבת קיר
38	תושבת 2 ב-1 (תושבת + קיר להרכבה בעריסה)

מידע חשוב בנושא בטיחות

יש לקרוא מידע חשוב זה בעיון לפני השימוש במכשיר ולשמור אותו לעיון עתידי.

חשוב

מוניטור זה לתינוקות מיועד לשמש ככלי עזר. הוא אינו תחליף להשגחה הולמת של מבוגר אחראי ואין להשתמש בו בתור שכזה.

אין להשאיר את התינוק/ת לבד בבית. יש לוודא תמיד שמישהו נוכח כדי לטפל בתינוק ולענות על צרכיו.

כתב הסרת אחריות

יש לזכור שהשימוש במוניטור לתינוקות הוא באחריותך בלבד. Koninklijke Philips N.V. וחברות הבת שלה אינן אחראיות להפעלת מוניטור לתינוק זה או לשימושך בו, ולכן אינן אחראיות בשום אופן לשימושך במוניטור לתינוק זה.

Philips Avent Premium Connected Baby Monitor אינו מכשיר רפואי. Philips Avent Baby Monitor+ App אינה אפליקציה רפואית.

Philips Avent Premium Connected Baby Monitor אינו מיועד בשום אופן לאבחון, לטפל או לרפא כל מחלה או מצב בריאותי אחר, לרבות אך לא רק, תסמונת מוות בעריסה (SIDS), ולכן אינו מכשיר רפואי. מוניטור זה מיועד לשימוש ביתי בלבד והוא מוצר צרכני מחובר שנועד לסייע בהבנת דפוסי השינה, התנועה והבכי של התינוק.

מוצר זה אינו מיועד לזהות הפסקות נשימה, הפרעות נשימה או מצבים רפואיים אחרים. מוצר זה לא יתריע בפני המשתמשים על כל איסדירות בנשימה או בשינה של התינוק, דפוסיים, בכי ו/או מצבו הנוכחי שעשויים להתרחש.

Philips Avent Premium Connected Baby Monitor לעולם לא יהווה תחליף להשגחת מבוגר, ואינו אמור להשפיע על ההחלטה לפנות לאיש מקצוע רפואי. על המשתמשים לפנות לאיש מקצוע רפואי אם קיימת דאגה לבריאות התינוק, ולעולם אין להסתמך אך ורק על הנתונים ממוצר זה לצורך אבחון וקבלת החלטות רפואיות לגבי בריאותו וטיפולו של התינוק. יש לפעול תמיד בהתאם להנחיות רשמיות לשינה בטוחה, בריאות וטיפול, כדי להבטיח את בטיחות ורווחת ילדך

סכנה

- אין לטבול חלק כלשהו של המוניטור לתינוקות במים או אנוזל אחר. אין להניח את המכשיר במקום שמים או נוזלים אחרים עלולים לטפטף או להתז עליו. אין להשתמש במוניטור לתינוקות במקומות לחים או בקרבת מים.
- אין להניח חפצים כלשהם על המוניטור לתינוקות ואין לכסות אותו. אין לחסום פתחי אורור. יש להתקין לפי הוראות היצרן.

אזהרה

- **כבל ארוך. סכנת חנק!**
- לפני חיבור המכשיר, יש לוודא שהמתח המצוין על המתאם תואם את מתח החשמל המקומי.
- אין לשנות או לחתוך כל חלק מהמתאם ומהכבל שלו, כי זה יוצר מצב מסוכן.
- יש להשתמש אך ורק במתאם שסופק.
- אם המתאם פגום, יש להחליף אותו תמיד באחד מהסוגים המקוריים כדי למנוע סכנה.
- יש להרחיק את המוניטור ואת אביזריו מהתינוק ומהילדים.

- מכשיר זה מתאים לשימושם של ילדים בני 8 ומעלה ואנשים בעלי יכולות פיזיות, תחושתיות או שכליות מוגבלות, או ללא ניסיון או ידע, אם הם נמצאים תחת השגחה או הודרכו בשימוש בטוח במכשיר ומבינים את הסכנות האפשריות. המכשיר לא נועד למשחק על-ידי ילדים. אין לאפשר לילדים לנקות את המכשיר או לבצע בו פעולות תחזוקה ללא השגחה.
- יש להגן על הכבל הראשי מדריכה או מצביטות, בעיקר בתקעים, בשקעים ובנקודה שהוא יוצא מהמכשיר.
- יש להקפיד להניח את המוניטור לתינוקות כך שהכבל לא יחסום דלת או מעבר. כשמניחים את המוניטור לתינוקות על שולחן או על ארונית נמוכה, יש להקפיד שהכבל הראשי לא יהיה תלוי מעל קצה השולחן או הארונית. יש לוודא שהכבל אינו מונח על הרצפה, שם הוא מהווה סכנת מעידה.
- יש להרחיק את חומרי האריזה (חוצצי קרטון וכו') מהישג ידם של ילדים, מכיוון שהם אינם צעצוע.
- כדי למנוע התחשמלות, אין לפתוח את בית יחידת התינוק או יחידת ההורה.

הוראות בטיחות לסוללות

- השימוש במוצר: אך ורק למטרה שנועד לה. יש לקרוא את המידע שמופיע פה בעיון לפני השימוש במוצר, בסוללות ובאביזרים שלו, ולשמור אותו לעיון בעתיד. שימוש לא נאות עלול ליצור סכנות או לגרום פציעות חמורות. ייתכן כי האביזרים המצורפים ישתנו ממוצר למוצר.
- יש להשתמש באביזרים ובמוצרים מתכלים מקוריים של Philips בלבד. יש להשתמש רק בסדרה 105X-050100 ASSA (E או x=B).
- טען את המוצר, השתמש בו ואחסן אותו בטמפרטורה שבין 0°C ו-40°C.
- יש להחזיק את המוצר ואת הסוללות הרחק מאש, ואין לחשוף אותם לאור שמש ישיר או טמפרטורות גבוהות.
- אם המוצר מתחמם בצורה חריגה או פולט ריח מוזר, משנה את צבעו או שהטעינה נמשכת זמן ארוך מהרגיל, יש להפסיק את הטעינה והשימוש במוצר ולפנות למשווק המקומי של Philips.
- אין להניח את המוצרים והסוללות שלהם בתנורי מיקרוגל או על משטחי תנור אינדוקציה.
- אין לפתוח, לשנות, לנקב, לגרום נזק או לפרק את המוצר או הסוללה כדי למנוע התחממות של הסוללות ופליטה של חומרים מסוכנים. אין לגרום לקצר לסוללות, לטעינת יתר או להפוך את סוללות הטעינה.
- אם הסוללות פגומות או דולפות, יש למנוע מגע שלהן בעור או בעיניים. במקרה של מגע, יש לשטוף היטב במים ולפנות לקבלת טיפול רפואי.

זהירות

- אין להתקין את המכשיר ליד מקורות חום כמו רדיאטורים, פתחי חימום, תנורים או מכשירים אחרים (כולל מגברים) שמייצרים חום.
- יש לוודא שהידיים יבשות כשמחזיקים את המתאמים, התקעים והכבל הראשי.
- מכסי הברגים/כרית הגומי עלולים להתנתק מהמכשיר. יש לבדוק אותם באופן קבוע.
- כל הסימונים הנדרשים על יחידת התינוק, יחידת ההורה ומתאם החשמל ממוקמים בתחתית יחידת התינוק, יחידת ההורה ומתאם החשמל.
- אביזר ההרכבה עובד בצורה הטובה ביותר על עריסה שרוחבה בין 15 מ"מ ל-32 מ"מ. יש להימנע משימוש בו על מסילות עגולות או רכות.
- אם לעריסה שלך יש קצה עגול, התושבת תהיה מורכבת בצורה הטובה ביותר על הקיר.

- יש להסיר את תושבת העריסה ממיטת התינוק ולהניח אותה על הקיר כאשר התינוק מתחיל להתרומם בכוחות עצמו או מראה סימני עמידה.

הצהרת תאימות

חברת Philips Consumer Lifestyle B.V. מצהירה בזאת כי מוצר זה עומד בדרישות היסודיות ובתנאים הרלוונטיים האחרים של הנחיה 2014/53/EU. עותק של הצהרת התאמה של האיחוד האירופי (DoC) זמין באופן מקוון בכתובת www.philips.com/support.

שדות אלקטרומגנטיים (EMF)

מכשיר Philips זה תואם את כל התקנים והתקנות הרלוונטיים הקשורים לחשיפה לשדות אלקטרומגנטיים.

מידע כללי

סוללת ליתיום-יון נטענת (2600 mAh)
 סוג אפנון: IEEE 802.11 b/g/n
 טווח תדרים בפעולה: 2412 - 2472 MHz
 הספק מקסימלי בתדר רדיו: $\leq 20 \text{ dBm e.i.r.p.}$
 צריכת חשמל במצב כבוי:
 יחידת תינוק: $< 0.3 \text{ W}$
 יחידת הורים: $< 0.3 \text{ W}$ (< 1 דקה)
 * יחידת אספקה:
 דגם: ASSA105x-050100 (תקע אירופאי) / $x = B$ (תקע בריטי)
 קלט: 100-240 V~, 50/60 Hz, 0.35 A
 תפוקה: 5.0 W, 1.0 A, 5.0 Vdc
 יעילות פעולה ממוצעת: $\leq 73.62\%$
 צריכת חשמל ללא עומס: $< 0.1 \text{ W}$

הכנה לקראת שימוש

הורד/י את אפליקציית Baby Monitor+

כדי לחוות את Cry Translation+ ו-SenseQ ולהפעיל את התכונות שלהם באופן מלא, אנו ממליצים להוריד את אפליקציית Baby Monitor+ לפני השימוש במוניטור לתינוק. עם אפליקציית Philips Avent Baby Monitor+, אפשר לראות ולשמע את התינוק שלך ולבדוק את מצב בריאותו מכל מקום בעולם באמצעות Wi-Fi או אינטרנט סלולרי.

לפני שמתחילים בתהליך ההגדרה, יש לוודא כי:

- יש לך גישה לאינטרנט אלחוטי (2.4 GHz).

- יש לך את Wi-Fi טוב.

לתשומת לבכם: אם את/ה משתמש/ת במגדיל טווח Wi-Fi, יש לוודא שלנתב ולמגדיל הטווח שלך יש את אותו SSID (שם הרשת), וכי הסיסמה לנתב ולמגדיל הטווח נכונה. כמו כן, יש לוודא שמגדיל הטווח תומך במהירות 2.4 GHz.

- יש לך את הסיסמה של רשת Wi-Fi שלך בהישג יד. יש לחבר תמיד את המוניטור לתינוק לרשת מאובטחת (ראו את 'אבטחה ופרטיות').





- 1 הורד את האפליקציה. יש לסרוק את קוד ה-QR או לחפש את מילות המפתח 'Philips Avent Baby Monitor+' ב-App Store או ב-Google Play Store.
- 2 הפעל/י את האפליקציה.

עצה: חבר/י את הטלפון שלך לאינטרנט באמצעות Wi-Fi. שימוש בחיבור נתונים עשוי להיות כרוך בחיובים נוספים מהספק שלך, בהתאם למינוי שלך.



- 3 כדי ליצור חשבון, יש לפעול לפי ההוראות שמופיעות על המסך.
 - א. ודא/י שאת/ה משתמש/ת בכתובת דוא"ל פעילה שבה תמיד ניתן ליצור איתך קשר.
 - ב. השתמש/י בסיסמה חזקה (עיון/י בסעיף 'סיסמאות חזקות').
 - ג. לאחר קבלת הודעת הדוא"ל לאימות, יש לבצע את ההוראות המופיעות בהודעת הדוא"ל כדי להמשיך ביצירת החשבון.
- 4 הגדר/י את המוניטור לתינוק שלך על ידי ביצוע ההוראות באפליקציה.

אבטחה ופרטיות

אבטחת רשת

אין להשתמש באפליקציה ברשת Wi-Fi לא מאובטחת. אנחנו ממליצים להשתמש במוניטור לתינוק רק ברשת Wi-Fi שמוגנת בהצפנת WPA2 ומעלה. באמצעות האפליקציה, אפשר גם להשתמש ברשת הנתונים של הטלפון שלך (המכונה לרוב 4G או 5G). נקודות Wi-Fi חמות במקומות ציבוריים, כגון נמלי תעופה ומלונות, הן נוחות אך לעתים קרובות אינן מאובטחות. אנחנו ממליצים להשתמש במוניטור לתינוק רק ברשת Wi-Fi שמוגנת בהצפנת WPA2 ומעלה. אנחנו ממליצים לא להשתמש במוניטור לתינוק ברשת שמשתמשת בהצפנת WEP. **לתשומת לבכם: רשתות Wi-Fi שאינן דורשות סיסמה אינן מאובטחות.**

סיסמאות חזקות

סיסמאות הן חיוניות להגנה על רשת ה-Wi-Fi והחשבון שלך מפני גישה לא מורשית. ככל שהסיסמה שלך חזקה יותר, כך רשת ה-Wi-Fi והחשבון שלך מוגנים בצורה טובה יותר.

הכללים לסיסמה חזקה הם:

- 1 יש בה לפחות 8 תווים.
- 2 אינה מכילה את שמך, שם התינוק שלך, שם אמיתי אחר או שם מותג.
- 3 אינה מכילה מילה שלמה.
- 4 שונה מאוד מסיסמאות שהשתמשת בהן בעבר.
- 5 מכילה לפחות 3 מתוך 4 סוגים של התווים הבאים:
 - a אותיות גדולות (A-Z)
 - b אותיות קטנות (a-z)
 - c תווים מספריים (0-9)
 - d תווים מיוחדים (למשל, % & \$ #).

אבטחת מידע אישי

כדי למחוק ובכך להגן על הנתונים האישיים שלך, אתחל/י את יחידת התינוק על ידי לחיצה ארוכה על לחצן ההפעלה/כיבוי למשך 10 שניות כאשר יחידת התינוק פועלת, לפני שאת/ה זורק את המכשיר. מומלץ מאוד לנתק את יחידת התינוק מאפליקציית Philips Avent Baby Monitor+ על ידי בחירה באפשרות 'ניתוק מוניטור לתינוק' בהגדרות יחידת התינוק של האפליקציה.

אם המוניטור שלך הוא יד שנייה, אנו ממליצים לבצע את השלבים הבאים כדי לאפס את יחידת התינוק שלך כדי לאבטח את המכשיר:

- 1 הפעל/י את יחידת התינוק שלך.
- 2 לאחר שהנורית (LED) משתנה מכתום לירוק או לבן, לחץ על כפתור ההפעלה/כיבוי למשך יותר מ-10 שניות עד שהנורית תהבהב בין ירוק לכתום, ויחידת התינוק תתאפס להגדרות היצרן.

אם לא תבצע את האיפוס להגדרות היצרן, Philips לא תהיה אחראית לביצועים והפונקציונליות של המכשיר, והפרטיות שלך עלולה להיפגע.

ניהול החשבון

ישנן הרשאות גישה שונות עבור משתמש המנהל ועבור משתמשי אורח. אפשר להזמין קרובי משפחה או חברים כמשתמשי אורח ולאפשר להם לעקוב אחר התינוק שלך במכשירים החכמים שלהם.

משתמש מנהל מערכת	משתמשי אורח
ניטור	וידאו שמע SenseIQ Cry Translation טמפרטורה ניטור רקע
התראות	זיהוי קול זיהוי תנועה הודעה המשויכת ל-SenseIQ זיהוי בכי Cry Translation זיהוי טווח טמפרטורה
תכונות מרגיעות	תאורת לילה, צלילים מרגיעים, שירי ערש, טוקבק אמיתי הקלטה קולית
ניהול החשבון	הזמנת משתמש מנהל מערכת הזמנת משתמשי אורח

לתשומת לבכם: אפליקציית Baby Monitor+ תומכת בשני חשבונות מנהל מערכת, באפשרותך להזמין את בן/ת הזוג שלך להירשם כמנהל המערכת הנוסף ולחלוק את אותן זכויות גישה. אין לשתף אישורי מנהל מערכת עם איש מחוץ למשק הבית המייד שלך.

עדכונים לתנאי האבטחה

אנחנו מבצעים ניטור שוטף של אבטחת התוכנה שנעשה בה שימוש במוצר זה. אם יהיה צורך יסופקו עדכוני האבטחה באמצעות עדכוני התוכנה. עדכוני תוכנה עשויים להינתן גם כדי לספק תיקוני באגים ושיפורי ביצועים, או כדי להוסיף תכונות חדשות למוצר. ייתכן שיסופקו עדכונים הן לקושחת יחידת התינוק ויחידת ההורה, והן באפליקציה לנייד. העדכונים מועברים באופן אלחוטי אל המוצר, ללא ציוד או כבלים מיוחדים. חברת פיליפס תספק את העדכונים הנחוצים לתקופה של שנתיים לפחות לאחר משלוח המוצר.

התאמות

מערכת iOS: נדרש iOS 13.0 ואילך

מערכת אנדרואיד: נדרש Android 6.0 ואילך

לתשומת לבכם: התאמות כפופה לשינויים לאורך זמן.

הרכב/י את יחידת התינוק שלך

לחווית הניטור האופטימלית עם תכונת מעקב השינה המוצעת על ידי SenseIQ, אנחנו ממליצים בחום להשתמש במעמד 2 ב-1 כדי לחבר את יחידת התינוק לעריסה או לקיר. בכך תוכלו/י למקם את המצלמה במיקום המתאים ביותר עם ראות מצוינת, מה שיאפשר לך לעקוב בקלות וביעילות אחר דפוס השינה והנשימה של התינוק שלך.

איך מרכיבים?

מיקום המזרן הגבוה ביותר משמש בדרך כלל עבור תינוקות שזה עתה נולדו ועבור תינוקות קטנים. אנו ממליצים להשתמש במעמד העריסה כאשר המזרן נמצא במצב זה.



מומלץ להזיז את המזרן למטה כאשר התינוק יכול להתרומם על הברכיים ומראה סימני ישיבה. במקרה זה, עדיין עדיף להשתמש במעמד העריסה.



כאשר התינוק שלך יכול להתרומם בעצמו ומראה סימני עמידה, עדיף להוריד את המזרן למיקום הנמוך ביותר. אנו ממליצים להשתמש במעמד הקיר למזרנים במיקומים נמוכים יותר.

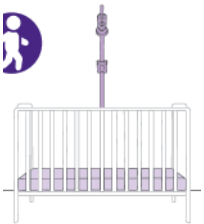

עשה ואל-תעשה



יש להימנע מהרכבת יחידת התינוק על הצד הקצר של העריסה. זה יגביל את שדה הראייה שלך.



יש לשמור על עריסת התינוק ואזור השינה ללא מוביילים, צעצועים או אורות מהבהבים. ככל שיש פחות חפצים במרחב, כך המוניטור לתינוק שלך יעבוד טוב יותר. המוניטור רגיש לתנועה, יש להימנע משימוש בעריסה או מיטה מתנדנדת.

עברית

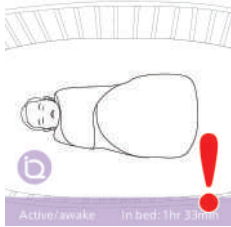

יש להימנע מבגדים עבים ומצעים באותו הצבע, מכיוון שהיחידה לתינוק משתמשת בניגודיות כדי לזהות תנועה.

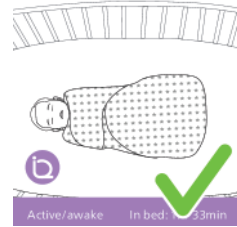

שקוי שינה, מצעים ובגדים מעוצבים נהדרים לשימוש עם מוניטור לתינוק זה.



אין למקם את יחידת התינוק או המזרן בזווית.

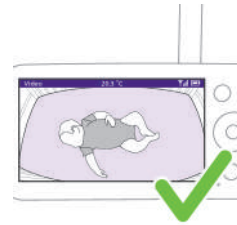

המזרן צריך להופיע כמלבן אופקי ישר על המסך. ככל שהמזרן יהיה ישר יותר על המסך, כך ייטב.

תושבת לעריסה

לתשומת לבכם: לעריסות עם סורגים עגולים, יש להשתמש בתושבת הקיר.



1 הוציאו את התושבת 2 ב-1, המהדק, מתאם החשמל ויחידת התינוק.

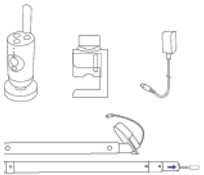

2 לתוצאות הטובות ביותר, יש להרכיב את יחידת התינוק במרכז ומעל הצד הארוך של העריסה.

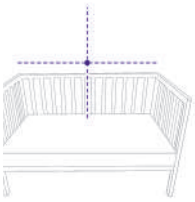

3 חבר/י את המהדק למרכז הצד הארוך של העריסה על ידי הנחתו כלפי מטה על המעקה.



4 סובב/י את הכפתור בכיוון השעון כדי לקבע אותה על המוט.

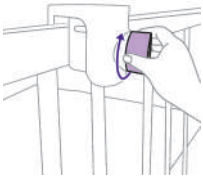

5 קח/י את שני המוטות ולחבר אותם זה לזה על ידי דחיפה, כך שיווצר מוט אחד ארוך. לתשומת לבכם: תישמע נקישה קטנה כשהם יתקבעו יחד.



6 לאחר מכן, כאשר כבל החשמל מופנה תחילה, יש להשחיל את המוט דרך פתח המהדק.

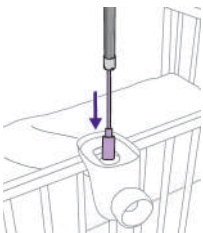

עברית

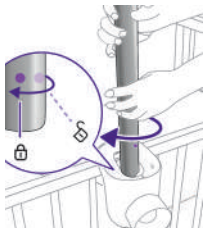

7 יש ליישר את המוט למקומו באמצעות נקודות הסימון שעל המוט והמהדק, ולאחר מכן לסובב אותו 45° בכיוון השעון כדי לנעול אותו במקומו.



8 תחתית המוט היא טלסקופית, כך שניתן להרחיבה עד לרצפה. הקפד/י למקם את כבל החשמל באחד החריצים שסופקו בקצה הצינור לעבר שקע חשמל.

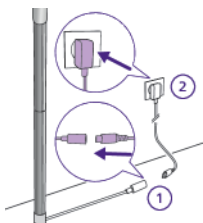

9 העבר/י את הכבל לאורך החיבור בין הרצפה לקיר. באמצעות מתאם החשמל המסופק, חבר/י את הכבל היוצא מהמוט ואל שקע החשמל.

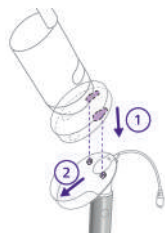

10 חבר/י את יחידת התינוק לעריסתה על ידי יישור הפינים אל החורים בתחתית יחידת התינוק ולחיצה כלפי מטה.



11 החלק/י את יחידת התינוק קדימה כדי לנעול אותה במקומה, ולאחר מכן לחבר את כבל ה-USB-C לכניסה שבגב יחידת התינוק.

- 12** הטה/י את יחידת התינוק מעט כלפי מעלה, מטה, ימינה או שמאלה, כדי לוודא שהמזרן כולו נראה לעין ושהתינוק ממוקם במרכז התמונה. השתמש/י ביחידת ההורים או באפליקציית Baby Monitor+ כדי לוודא שיחידת התינוק ממוקמת במיקום הטוב ביותר. כוונ/י את יחידת התינוק כך שמזרן התינוק יהיה ממוקד ומאוזן על גבי המסך.



התקנות על קיר

- 1** הוצא/י את התושבת 2 ב-1, מהדק, מתאם מתח, ברגים ועוגנים, תבנית הרכבה לקיר ויחידת התינוק.

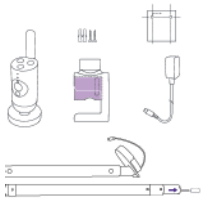

- 2** הסר/י את תושבת הרכבה על הקיר מהמהדק על ידי סיבוב הידית נגד כיוון השעון ביד אחת תוך הנחיית התושבת ביד השנייה.

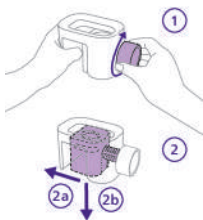

- 3** הסר/י את חלק הבורג על ידי שחרור הנעילה בעזרת האגודל והחלקתו כלפי מטה והסרה שלו. כעת נותר לך החלק שישמש כתושבת לקיר.

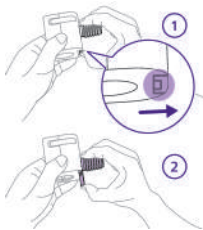

- 4** מצא/י את תבנית תושבת הקיר והשתמש/י בסרגל כדי למדוד 1.1 מטר מהרצפה ולסמן את מיקום שני הברגים. קדח/י חורים קטנים בקיר ודחוף/י פנימה את העוגנים שסופקו.

עצה: ניתן למצוא את תבנית תושבת הקיר (עייני/י בפרק 'תבנית תושבת קיר') בסוף מדריך למשתמש זה.

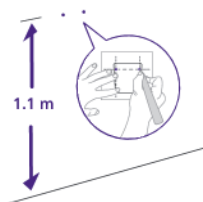

עברית

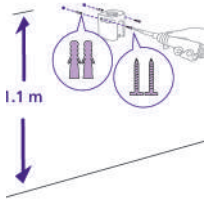

- 5 קח/י את תושבת התלייה לקיר וליישר את החורים עם העוגנים. חבר/י את תושבת התלייה לקיר בצורה מאובטחת באמצעות הברגים המסופקים.



- 6 קח/י את שני המוטות ולחבר אותם זה לזה על ידי דחיפה, כך שיווצר מוט אחד ארוך. לתשומת לבכם: תישמע נקישה קטנה כשהם יתקבעו יחד.

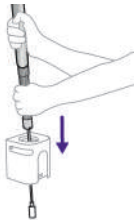

- 7 לאחר מכן, כאשר כבל החשמל מופנה תחילה, יש להשחיל את המוט דרך הפתח של תושבת התלייה לקיר.

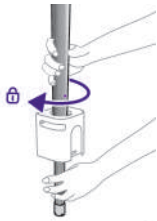

- 8 בערך בחצי הדרך, המוט כבר לא יחליק למטה ויש לנעול אותו במקומו. השתמש/י בנקודות שעל המוט וסוגר תושבת הקיר, ישר/י את המוט למקומו, וסובב/י אותו 45° לפי השעון כדי לנעול אותו למקומו.

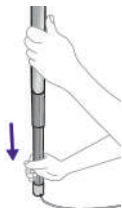

- 9 תחתית המוט היא טלסקופית, כך שניתן להרחיבה עד לרצפה. הקפד/י למקם את כבל החשמל באחד החריצים שסופקו בקצה הצינור לעבר שקע חשמל.

10 העבר/י את הכבל לאורך החיבור בין הרצפה לקיר. באמצעות מתאם החשמל המסופק, חבר/י את הכבל היוצא מהמוט ואל שקע החשמל.

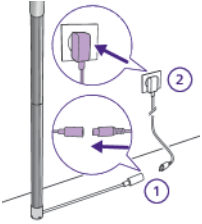

11 חבר/י את יחידת התינוק לעריסתה על ידי יישור הפינים אל החורים בתחתית יחידת התינוק ולחיצה כלפי מטה.

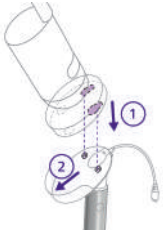

12 החלק/י את יחידת התינוק קדימה כדי לנעול אותה במקומה, ולאחר מכן לחבר את כבל ה-USB-C לכניסה שבגב יחידת התינוק.



13 הטה/י את יחידת התינוק מעט כלפי מעלה, מטה, ימינה או שמאלה, כדי לוודא שהמזרן כולו נראה לעין ושהתינוק ממוקם במרכז התמונה. השתמש/י ביחידת ההורים או באפליקציית Baby Monitor+ כדי לוודא שיחידת התינוק ממוקמת במיקום הטוב ביותר. כוונן/י את יחידת התינוק כך שמזרן התינוק יהיה ממורכז ומאוזן על גבי המסך.



יחידת הורים

סקירת תצוגה

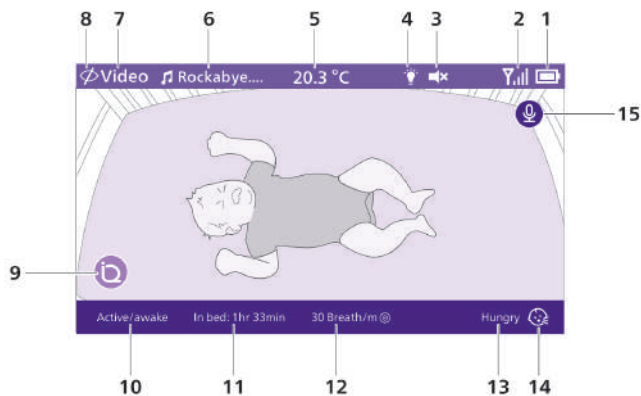

מחווני רמת הסוללה	1	9	SenselQ (פעיל)
מחווני עוצמת אוד	2	10	מחווני שלב השינה
השתקה (מופעלת)	3	11	משך הזמן במיטה
תאורת לילה (מופעלת)	4	12	קצב נשימה ממוצע
טמפרטורת חדר	5	13	תוצאת Cry Translation
צליל מרגיע נבחר (מופעל)	6	14	Cry Translation (פעיל)
מצב ניטור נבחר ליחידת ההורה	7	15	תכונת טוקבק אמיתי (מופעלת)
מצב פרטיות (מופעל)	8		

טעינת יחידת ההורה

יחידת ההורה פועלת על סוללת ליתיום-יון נטענת מובנית. יש לבצע את השלבים הבאים כדי לטעון את יחידת ההורה:
1 חבר/י את מתאם החשמל ליחידת ההורה ולשקע הקיר.

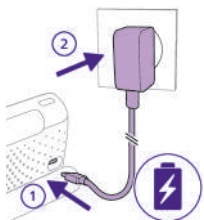

2 נורית מצב הסוללה משתנה לכתום קבוע כדי לציין שיחידת ההורה נטענת.



3 כאשר הסוללה טעונה במלואה, נורית מצב הסוללה תשתנה ללבן קבוע.



כאשר את/ה טוען/ת את יחידת ההורה במשך 3 שעות, ניתן להשתמש בה באופן אלחוטי עד 12 שעות במצב Eco. אם יחידת ההורה מופעלת במהלך הטעינה, הטעינה תימשך בערך פי שניים זמן.

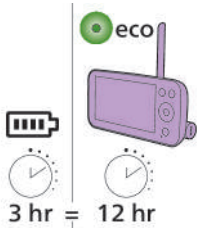

כאשר יחידת ההורה אינה מחוברת לחשמל הראשי והסוללה כמעט ריקה (פחות מ-10%), נורית מצב הסוללה תהבהב בכתום והתראת הסוללה החלשה תישמע. אם סוללת יחידת ההורה ריקה ואינה מחוברת לחשמל, יחידת ההורה תכבה והחיבור ליחידת התינוק יאבד.



עצה: יש לשמור על יחידת ההורה מחוברת לחשמל במהלך הלילה כאילו הסוללה חלשה, צליל ההתראה של הסוללה החלשה עלול להעיר אותך.

עצה: כדי לחסוך בסוללה, כבה/י את יחידת ההורה כאשר אינה בשימוש.

לתשומת לבכם: הסוללה מתרוקנת בהדרגה ובאיטיות רבה, גם כאשר יחידת ההורה כבויה.

אם תאורת מצב הסוללה ביחידת ההורה מציגה צבע אדום קבוע כאשר היא מחוברת לחשמל, המשמעות היא שיש בעיה עם הסוללה ועליך ליצור קשר עם מרכז שירות הלקוחות בארצך.



השימוש במוניטור לתינוקות

כיצד לחבר בין יחידת התינוק ליחידת ההורה שלך

לחיבור הטוב ביותר, יש למקום את יחידת התינוק ונתב ה-Wi-Fi באותו חדר. קירות מוצקים או מכשירים אלקטרוניים אחרים עלולים לשבש את האות.

1 לחץ/י על לחצן ההפעלה/כיבוי במשך 1.5 שניות כדי להפעיל את יחידת התינוק.

לתשומת לבכם: יחידת התינוק תופעל באופן אוטומטי ברגע שתחברי/י אותה לשקע החשמל.

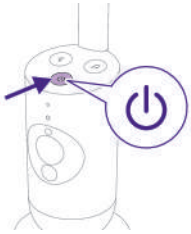

2 כאשר יחידת התינוק מופעלת, תאורת המצב תשתנה לכתום לרגע במהלך תהליך האתחול.

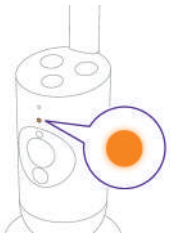

3 תאורת מצב תשתנה לירוק כאשר יחידת התינוק תהיה מוכנה לחיבור.

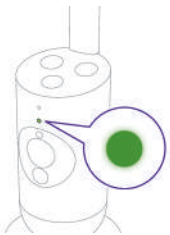

4 יש לוודא שיחידת ההורה ויחידת התינוק נמצאות במרחק של 2.5 מטר לפחות זו מזו כדי להימנע ממשבש אקוסטי.

לתשומת לבכם: אם את/ה משתמש/ת בטלפון אלחוטי, וידאו אלחוטי, רשת Wi-Fi, מיקרוגל או מכשיר Bluetooth בתדר 2.4GHz, ייתכן שתיתקל/י בהפרעות באחת מיחידות ההורים או התינוק. במקרה כזה, יש להזיז את יחידת ההורים עד שההפרעה נעלמת.

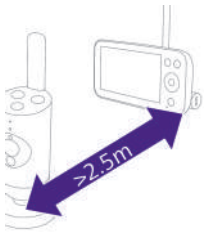

5 לחץ/י על לחצן ההפעלה/כיבוי במשך 1.5 שניות כדי להפעיל את יחידת ההורה.

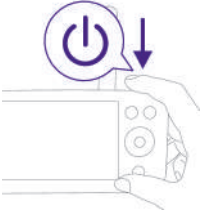

כשהתצוגה תידלק, מגן Philips יופיע בתצוגה ונורית החיבור תשתנה לאדום. יחידת ההורה תתחיל לחפש את יחידת התינוק.



כאשר יחידת ההורה ויחידת התינוק יתחברו, נורית החיבור תשתנה ללבן ביחידת ההורה ויופיע על הצג פס איתות אחד או יותר.



לתשומת לבכם: לוקח כ-15 שניות לבסס את החיבור בין יחידת ההורה ליחידת התינוק.

ודא/י שיחידת התינוק מופעלת. כאשר יחידת התינוק כבויה, תצוגת יחידת ההורים תציג את תמונת "מחוץ לטווח".

אם לא ייווצר חיבור, נורית החיבור תשתנה לאדום, התראת יחידת ההורה תישמע כל 25 שניות והתמונה מחוץ לטווח תופיע בתצוגה.



טווח הפעולה הוא עד 50 מטר בתוך הבית ו-400 מטר בחוץ. טווח הפעולה של מוניטור התינוק משתנה בהתאם לסביבה ולגורמים הגורמים להפרעה. חומרים רטובים ולחים גורמים כל כך הרבה הפרעות עד שאובדן הטווח הוא עד 100%.

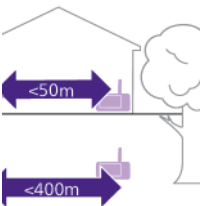

אובדן טווח

0-10%

עובי החומר

> 30 ס"מ

חומרים יבשים

עץ, גבס, קרטון, זכוכית (ללא מתכת, חוטים או עופרת)

חומרים יבשים	עובי החומר	אובדן טווח
לבנים, דיקט	> 30 ס"מ	5-35 %
בטון מזוין	> 30 ס"מ	30-100 %
גריל או מוטות מתכת	> 1 ס"מ	90-100 %
יריעות מתכת או אלומיניום	> 1 ס"מ	100 %

תכונות והגדרות

תכונות תפריט

צג Philips Avent Premium Connected Baby Monitor מצויד בשש תכונות מצוינות שיעזרו להורים לנטר את התינוק שלהם בקלות. תכונות אלה כוללות:

SenseIQ - משתמשת בטכנולוגיית בינה מלאכותית כדי לזהות את השינה והנשימות של התינוק שלך.

Cry Translation - נותנת לך תרגום של בכי התינוק שלך, כדי שתוכלי/י להבין טוב יותר את הצרכים שלו.

חיבור ליחידת התינוק - מאפשרת שתי אפשרויות חיבור (אוטומטי ושירי) בין יחידת התינוק ליחידת ההורה כדי להבטיח שתמיד תהיה/י מחובר/ת לקטנטן שלך.

תאורת לילה - מספקת תאורה רכה ועדינה כדי להרגיע את התינוק וליצור סביבת שינה מרגיעה.

זום - מאפשרת לך להתקרב לעריסת התינוק שלך ומספקת לך מבט מקרוב עליו.

אזהרת טמפרטורה - מודיעה לך אם טמפרטורת החדר של התינוק גבוהה מדי או נמוכה מדי.

ניתן להפעיל את כל התכונות המתוארות בסעיפים הבאים דרך התפריט של יחידת ההורה או האפליקציה.

1 לחץ/י על לחצן התפריט בפינה השמאלית התחתונה של יחידת ההורה כדי להיכנס לרשימת התפריטים.

לתשומת לבכם: ניתן לצאת מהתפריט בלחיצה נוספת על לחצן התפריט.

2 השתמש בלחצן הבקרה כדי לנווט בתפריט. פריט התפריט שנבחר מסומן בסגול.

לתשומת לבכם: אם את/ה כבר נמצא/ת באחד מתפריטי המשנה וברצונך לעבור בין תכונות התפריט, יש ללחוץ שוב על לחצן התפריט כדי לנווט חזרה לתפריט הראשי.

לתשומת לבכם: אם אתה נמצא בתפריט אך לא תלחץ על כפתור למשך 8 שניות, התפריט ייצא ללא שמירת הגדרות שהשתנו.

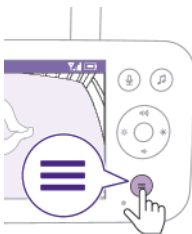
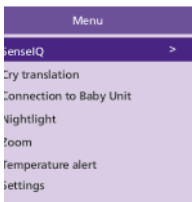

SenseIQ

Philips Avent Premium Connected Baby Monitor עם טכנולוגיית SenseIQ מנתח כל תנועה ונשימה כדי להעניק להורים את התמונה הברורה ביותר על מצב הרווחה של תינוקם. אינטואיטיבית וללא צורך בלבישה, טכנולוגיית SenseIQ מספקת עדכונים בזמן אמת על נשימה ומצב השינה, כך שההורים יכולים להיות רגועים בידיעה שהם תמיד מחוברים ותינוקם בטוח וישן בשלווה.

כדי להפעיל את SenseIQ, יש להוריד את אפליקציית Baby Monitor+ (יש לעיין בפרק 'הורדת אפליקציית Baby Monitor+') ולבצע את השלבים באפליקציה כדי להפעיל אותה. 1 לחץ/י על לחצן התפריט בפינה השמאלית התחתונה של יחידת ההורה.

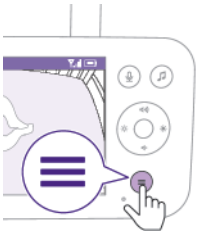

2 בחר/י באפשרות 'SenseIQ' ולחץ/י על לחצן האישור כדי לגשת לתכונת SenseIQ.



3 לחץ/י על לחצן האישור כדי להפעיל או לכבות את תכונת SenseIQ.



התצוגה מציגה את שלב השינה, משך השינה וקצב הנשימה הממוצע בסרגל התחתון.



zoundream

Cry Translation

שירות Cry Translation, המופעל על ידי Zoundream™, מציע כלי שימושי שיעזור לך להבין את הבכי השונה של התינוק שלך ומפרש את המשמעות שלו. עם זאת, חשוב לזכור כי כלי זה אינו מיועד להחליף את שיקול הדעת שלך כהורה. Philips אינה אחראית לתוצאות התרגום. מומלץ לפנות לייעוץ מפי איש מקצוע רפואי בעת הצורך.

כדי להפעיל את Cry Translation, יש להוריד את האפליקציה Baby Monitor+ (יש לעיין בפרק 'הורדת אפליקציית Baby Monitor+') ולבצע את השלבים באפליקציה כדי להפעיל אותה.

שירות Cry Translation זמין לתקופת ניסיון של 90 יום בחינם. לאחר מכן, תוכלו/י להמשיך להשתמש בו על ידי הרשמה לשירות מינוי עם Zoundream™. בכפוף לתנאים ולהגבלות. השימוש יימדד בימים, וכל פעילות במהלך יום תיחשב כיום שימוש מלא.

לתשומת לבכם: Cry Translation פועל רק כאשר יחידת התינוק שלך מחוברת לאינטרנט.

1 לחץ/י על לחצן התפריט בפניה השמאלית התחתונה של יחידת ההורה.

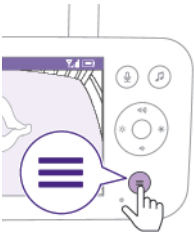

2 בחר/י באפשרות Cry Translation ולחץ/י על לחצן האישור כדי לגשת לתכונה Cry Translation.



3 יש ללחוץ על לחצן האישור כדי להפעיל או לכבות את התכונה Cry Translation.



התצוגה מציגה את תוצאת Cry Translation בסרגל התחתון.

עצה: יש להרחיק ממכשיר יחידת התינוק כל התקנים הפולטים צלילים, כגון מאווררים או מכשירי רעש לבן, כדי למנוע הפרעה למיקרופון ולפגוע ברמת הדיוק של התכונה.



חיבור ליחידת התינוק

באפשרותך לבחור אפשרויות חיבור שונות עם תכונת תפריט זו.
ישיר: יחידת ההורה ויחידת התינוק מחוברות מראש והן יתחברו זו לזו ישירות.



אוטומטי: ישיר או באמצעות Wi-Fi: הגדרה זו ממטבת את החיבור בין יחידת התינוק ליחידת ההורה על ידי בחירה אוטומטית של החיבור הטוב ביותר באמצעות מצב ישיר או רשת Wi-Fi.

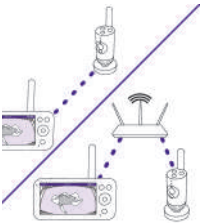

1 לחץ/י על לחצן התפריט בפינה השמאלית התחתונה של יחידת ההורה.

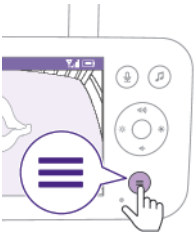

2 בחר/י באפשרות 'חיבור ליחידת התינוק' ולחץ/י על לחצן האישור כדי לגשת לתפריט יחידת התינוק.



עברית

- 3** לחץ/י על החלק העליון או התחתון של לחצן הבקרה ועל לחצן האישור כדי לבחור את החיבור הרצוי.



אורות לילה

- 1** לחץ/י על לחצן התפריט בפניה השמאלית התחתונה של יחידת ההורה. כדי להפעיל את פונקציית תאורת הלילה מיחידת ההורה, פעל/י לפי ההנחיות הבאות:

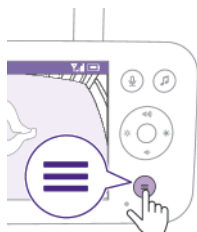

- 2** בחר/י באפשרות 'תאורת לילה' ולחץ/י על לחצן האישור כדי להיכנס לתכונה תאורת לילה.



- 3** לחץ/י על לחצן האישור כדי להפעיל ולכבות את התכונה 'תאורת לילה'.



התצוגה מציגה סמל של אור בשורת המצב כאשר תאורת הלילה דולקת.



תאורת הלילה של יחידת התינוק נדלקת.



ניתן להגדיר את רמת הבהירות של תאורת הלילה דרך יחידת ההורה.
לחץ/י על החלק השמאלי או הימני של לחצן הבקרה כדי לבחור חלש, בינוני או חזק.



ניתן להגדיר את הטיימר של תאורת הלילה דרך יחידת ההורה.
לחץ/י על החלק השמאלי או הימני של לחצן הבקרה כדי לבחור את השעה המועדפת עליך.



ניתן גם לשלוט בתאורת הלילה דרך יחידת התינוק.
1 לחץ/י על לחצן תאורת לילה ביחידת התינוק כדי להפעיל את הפונקציה.

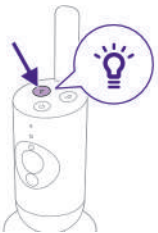

תאורת הלילה נדלקת.

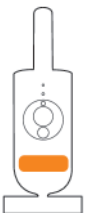

עברית

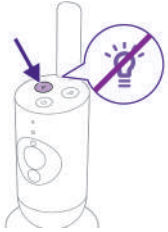

2 יש ללחוץ שוב על הלחצן 'תאורת לילה' כדי לכבות.

תקריב

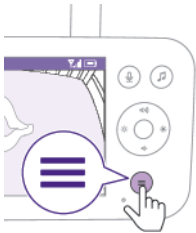

1 לחץ/י על לחצן התפריט בפינה השמאלית התחתונה של יחידת ההורה.



2 בחר/י באפשרות 'זום' ולחץ/י על לחצן האישור כדי לגשת לתכונת הזום.



3 יש ללחוץ על לחצן האישור כדי להתאים את תמונת הסרטון. ניתן להשתמש בחלק העליון/התחתון/הימני/השמאלי של לחצן הבקרה כדי לבחור איזה חלק מהתמונה יוצג ביחידת ההורה.

4 לחץ/י על לחצן התפריט כדי לשמור את ההגדרה החדשה ולצאת.

5 אם ברצונך להקטין את התמונה ביחידת ההורה, עבור/י לתפריט הזום וכבה/י את פונקציית הזום.

עצה: לחץ/י לחיצה ארוכה על לחצן האישור למשך שתי שניות כדי לקבל גישה מהירה לפונקציית הזום.

התראת טמפרטורה

חיישן הטמפרטורה מאפשר לך לעקוב אחר הטמפרטורה בחדר התינוק שלך.

לתשומת לבכם: הטמפרטורה הנוכחית בחדר התינוק מוצגת בשורת המצב של יחידת ההורה.

1 לחץ/י על לחצן התפריט בפינה השמאלית התחתונה של יחידת ההורה.

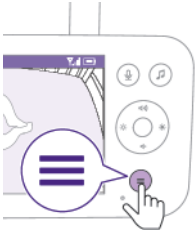

2 בחר/י באפשרות 'התראת טמפרטורה' ולחץ/י על לחצן האישור כדי לגשת לתכונת התראת הטמפרטורה.



3 ניתן להפעיל או לכבות את התראת הטמפרטורה באמצעות לחיצה על לחצן האישור כדי להפעיל או לכבות אותה.



4 כדי לשנות את הטמפרטורות המקסימליות והמינימליות עבור התראת הטמפרטורה, בחר/י בטמפרטורות הרצויות בתפריט הטמפרטורה.

עצה: ניתן להחליף את יחידת הטמפרטורה בין C (צלזיוס) ל-F (פרנהייט) על ידי בחירת אפשרות היחידה.



5 לחץ/י על החלק השמאלי של לחצן הבקרה כדי לשמור את ההגדרה החדשה ולחזור לתפריט הראשי.

יחידת ההורה מציגה התראה זו כאשר הטמפרטורה הנמדדת חורגת מהטווח שבין ערכי המינימום והמקסימום.



הגדרות

1 לחץ/י על לחצן התפריט בפניה השמאלית התחתונה של יחידת ההורה.

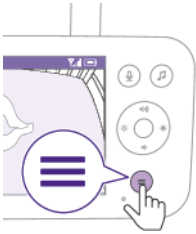

2 בחר/י באפשרות 'הגדרות' ולחץ/י על לחצן האישור כדי לגשת לתפריט ההגדרות.



ניתן לשנות את הגדרת השפה של יחידת ההורה.
1 לחץ/י על לחצן האישור כדי לגשת לרשימת השפות.
2 לחץ/י על החלק העליון או התחתון של לחצן הבקרה כדי לגלול בין כל השפות, ולאחר מכן על לחצן האישור כדי לבחור את השפה הרצויה.



3 לחץ/י על לחצן האישור כדי לשמור את ההגדרה החדשה ולחזור לתפריט הראשי.



אפשר לבדוק את גרסת הקושחה הנוכחית של המוניטור לתינוק.
1 לחץ/י על לחצן האישור כדי להיכנס לתפריט הקושחה.



2 התצוגה מציגה את גרסת הקושחה העדכנית ביותר של יחידת ההורה ויחידת התינוק.

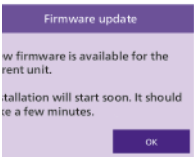

לתשומת לבכם: אם יש עדכון קושחה זמין, הוא יותקן באופן אוטומטי ותקבל/י הודעה.

תאורת מצב

תפוז

כתום קבוע: יחידת התינוק מבצעת אתחול.

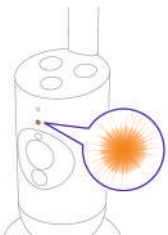
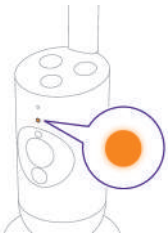

כתום מהבהב: יחידת התינוק משדרגת את הקושחה שלה. אין לכבות אותה במהלך השרוג.

לתשומת לבכם: יחידת התינוק עשויה לאתחל מחדש לזמן קצר במהלך שדרוג הקושחה

עברית

ירוק

ירוק קבוע: יחידת התינוק מוכנה לחיבור ליחידת ההורה.

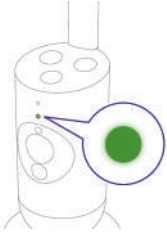

לבן

לבן קבוע: יחידת התינוק מוכנה להתחבר ליחידת ההורה ולאפליקציה.

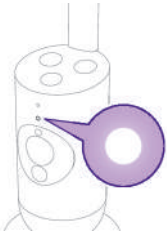

לבן מהבהב: יחידת התינוקות מחפשת את הרשת הביתית.

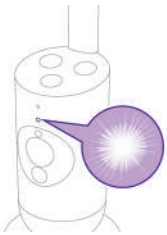

אדום (הגדרה בלבד)

אדום קבוע: המוניטור לתינוק לא הצליח להתחבר לאינטרנט.

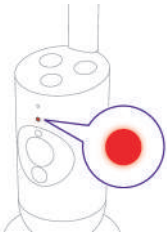

אדום מהבהב: הזנת מזהה SSID או סיסמה שגויים.

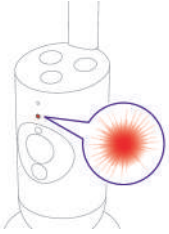

סגול

סגול קבוע: הזרמת וידאו בשידור חי מופעלת עבור משתמש אפליקציה אחד או יותר.

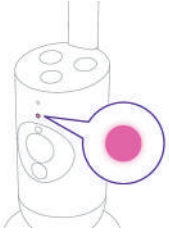

כחול

כחול קבוע: מצב פרטיות מופעל.

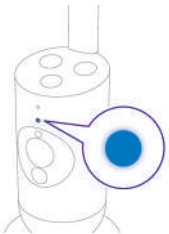

עוצמת הקול

ניתן להתאים את עוצמת הקול של הרמקול של יחידת ההורה לרמה המועדפת עליך.
1 לחץ על החלק העליון או התחתון של לחצן הבקרה כדי לכוון את עוצמת הקול.



עברית



2 סרגל עוצמת הקול מופיע בתצוגה כדי להציג את רמת עוצמת הקול שנבחרה.

לתשומת לבכם: אם עוצמת הקול מוגדרת לרמה גבוהה, יחידת ההורה צורכת יותר חשמל.

לתשומת לבכם: כאשר זחלן העוצמה במינימום שלו, עוצמת הקול מושתקת. יחידת ההורה מציגה סמל השתקה בשורת המצב, ותקבל/י רק התראות וסרטוני וידאו מיחידת ההורה.

בהירות תצוגה

באפשרותך להתאים את בהירות התצוגה של יחידת ההורה לרמה המועדפת עליך.

1 לחץ/י על החלק השמאלי או הימני של לחצן הבקרה כדי לכוון את בהירות התצוגה ביחידת ההורה.



2 סרגל הבהירות מופיע בתצוגה כדי להציג את רמת הבהירות שנבחרה.

לתשומת לבכם: יחידת ההורה צורכת יותר חשמל בבהירות גבוהה יותר.

נוריות רמת צליל

יחידת ההורה מנטרט באופן רציף את רמת הקול בחדר התינוק שלך. תאורת רמת הקול ביחידת ההורה מודיעה לך אם צליל כלשהו נקלט בחדר התינוק. כל עוד לא מזוהה קול, נוריות רמת הקול כבויות.

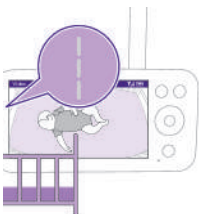



כאשר יחידת התינוק קולטת צליל, אחת או יותר מנורות רמת הקול ביחידת ההורה משתנה ללבן. מספר הנורות תלוי בעוצמת הצליל שנשמע.

מצבים ורגישות

למוניטור יש שלושה מצבים שונים המאפשרים לך לבחור כיצד תרצה/י לפקח על תינוקך: וידאו, אודיו, Eco.

רמת הרגישות של יחידת התינוק מגדירה את מה ששומעים דרך יחידת ההורה. כאשר הרמה מוגדרת לגבוהה, תשמע/י צלילים רבים, כולל צלילים רכים ברקע. כאשר רמת הרגישות מוגדרת נמוכה, תשמע רק את הצלילים החזקים יותר.

כאשר המוניטור לתינוק פועל, לחץ/י על לחצן המצב בפניה השמאלית העליונה של יחידת ההורה, לחץ/י על החלק העליון או התחתון של לחצן הבקרה כדי לעבור בין המצבים השונים, ולאחר מכן על לחצן האישור כדי לבחור את המצב הרצוי.

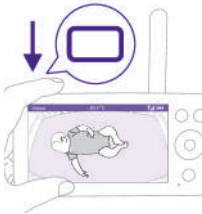

ניתן לבחור רמות רגישות שונות עבור מצבים שונים על ידי לחיצה על החלק השמאלי או הימני של לחצן הבקרה.



התצוגה מציגה את המצב שנבחר.

המצב שנבחר מצוין גם בשורת המצב.

בעת הפעלת המכשיר, המצב שבו נעשה שימוש לאחרונה יהיה פעיל.



עברית



אם התינוק שלך משמיע קולות רכים בלבד, יש להגדיר את הרגישות של יחידת התינוק לרמה גבוהה ביחידת ההורה.

ככל שקול התינוק שלך נשמע חזק יותר, כך ניתן להגדיר רגישות נמוכה יותר ביחידת ההורה.

לתשומת לבכם: במצב שמע ווידאו, יהיה לך צליל רציף כאשר רמת הרגישות מוגדרת לגבוהה ביותר. אחרת, צלילים נמוכים יושתקו.

עצה: ניתן לכוון את רמת הרגישות כך שתמיד תשמעו את תינוקכם ללא הפרעה של צלילים אחרים. כאשר יש רעשי רקע רבים, הנמך/י את הרגישות כך שלא תצטרך/י לשמוע את הצלילים האלה דרך יחידת ההורה.

לחץ/י על לחצן האישור כדי לשמור את ההגדרה החדשה.

מצב וידאו

1 לחץ/י על לחצן המצב בפניה השמאלית העליונה של יחידת ההורה.

2 לחץ/י על לחצן האישור כדי לבחור את מצב הווידאו.



כאשר מצב הווידאו מופעל, התצוגה תמיד פועלת.



לתשומת לבכם: הגדר/י את רמת הרגישות לגבוהה ביותר כדי שיהיה צליל רציף ביחידת ההורה.

מצב אודיו

- 1 לחץ/י על לחצן המצב בפניה השמאלית העליונה של יחידת ההורה.
- 2 לחץ/י על החלק התחתון של לחצן הבקרה כדי לעבור למצב שמע.
- 3 לחץ/י על לחצן האישור כדי לבחור את מצב השמע.



כאשר מצב השמע מופעל, התצוגה של יחידת ההורה תכבה.

לתשומת לבכם: שורת המצב אינה גלויה כאשר התצוגה כבויה.

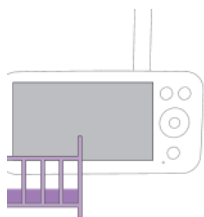

לתשומת לבכם: נורית החיבור הלבנה מראה שיחידת ההורה עדיין פועלת ומחוברת ליחידת התינוק.

לתשומת לבכם: כאשר הרגישות אינה מוגדרת לרמה הגבוהה ביותר, צלילים נמוכים יושתקו.

לתשומת לבכם: הגדר/י את רמת הרגישות לגבוהה ביותר כדי שיהיה צליל רציף ביחידת ההורה. לקבלת מידע נוסף, ניתן לעיין בפרק 'מצבים ורגישות'.

אם התינוק ישמיע קול כלשהו, נורות רמת הקול יידלקו והצלילים שזוהו על ידי יחידת התינוק יעברו ליחידת ההורה. כל עוד לא מזוהה קול, נורות רמת הקול כבויות.



מצב ECO

- 1 לחץ/י על לחצן המצב בפניה השמאלית העליונה של יחידת ההורה.
- 2 לחץ/י על החלק התחתון של לחצן הבקרה כדי לעבור למצב Eco.
- 3 לחץ/י על לחצן האישור כדי לבחור במצב Eco.

לתשומת לבכם: כאשר התצוגה מופעלת, המצב הנבחר יהיה גלוי בשורת המצב. שורת המצב אינה גלויה כאשר התצוגה כבויה.



נורות התצוגה ורמת הקול כבים כאשר לא מזוהה צליל במשך 20 שניות. התאורה במצב Eco משתנה ללבן כדי לציין שיחידת ההורה עדיין פועלת ומצב Eco פעיל.



עברית



כאשר יחידת התינוק קולטת את הצליל, התצוגה ותאורת רמת הקול של יחידת ההורה נדלקים באופן מיידי. הווידאו והצלילים משודרים ליחידת ההורה ונורות רמת הקול משתנות ללבן.

כל עוד לא מזוהה קול, נוריות רמת הקול כבויות.

לתשומת לבכם: רמת הקול המינימלית להפעלת צליל ותצוגה מוגדרת על ידי הגדרת הרגישות.

מצב פרטיות



- 1 לחץ/י על לחצן המצב בפינה השמאלית העליונה של יחידת ההורה.
- 2 לחץ/י על החלק התחתון של לחצן הבקרה כדי לעבור למצב פרטיות.
- 3 לחץ/י על לחצן האישור כדי להפעיל את מצב הפרטיות.



כאשר מצב הפרטיות מופעל:

- 1 תוכלו/י עדיין לעקוב אחר התינוק שלך מיחידת ההורה.

לתשומת לבכם: כאשר התצוגה מופעלת, מחוון מצב הפרטיות מוצג בשורת המצב. שורת המצב אינה גלויה כאשר התצוגה כבויה.



- 2 לא ניתן לנטר את התינוק מהאפליקציה.

לתשומת לבכם: תאורת המצב של יחידת התינוק משתנה לכחול. תישלח אליך הודעה מהאפליקציה.

לתשומת לבכם: כאשר תנסה לנטר באמצעות האפליקציה, היא תציג שיחידת התינוק נמצאת במצב פרטיות.

צלילי הרגעה

כדי להפעיל אותו מיחידת ההורה, פעל/י לפי ההוראות הבאות:



1 לחץ/י על הלחצן 'צלילים מרגיעים' ביחידת ההורה כדי לפתוח את התפריט. לתשומת לבכם: לחיצה על הלחצן בזמן שהתפריט כבר פתוח תסגור את התפריט.



2 לחץ/י על החלק התחתון של לחצן הבקרה כדי לגלול למטה לפריט התפריט 'בחר/י ציליל', לחץ/י על לחצן האישור כדי להיכנס לרשימת הצלילים המרגיעים.



3 לחץ/י על החלק העליון או התחתון של לחצן הבקרה כדי לגלול ברשימה.
4 לחץ/י על לחצן האישור כדי לבחור או לבטל את הבחירה של זה שברצונך להפעיל. ניתן גם לבחור באפשרות 'כל שירי הערש' כדי להשמיע את 5 שירי הערש הראשונים.



5 גשי אל 'הפעלה' ולחץ/י על לחצן האישור כדי להתחיל להשמיע את הצליל שנבחר. אם ברצונך להפסיק, לחץ/י שוב על לחצן האישור. שורת המצב של יחידת ההורה מציגה את שם הצליל המושמע.

עצה: לחץ/י לחיצה ארוכה על לחצן הצלילים המרגיעים כדי להתחיל או להפסיק לנגן את הצליל שנבחר.



ניתן להגדיר את עוצמת הקול של הצליל או שיר הערש מיחידת ההורה. לחץ/י על החלק השמאלי או הימני של לחצן הבקרה כדי לבחור את עוצמת הקול.

עברית



ניתן להגדיר קוצב זמן להפסקת הצליל המרגיע. עשה/י זאת מיחידת ההורה. לחץ/י על החלק השמאלי או הימני של לחצן הבקרה כדי לבחור את השעה המועדפת עליך.



כדי להפעיל את תכונת הצלילים המרגיעים מיחידת התינוק, יש ללחוץ על לחצן הצלילים המרגיעים ביחידת התינוק.



הצליל האחרון שנבחר ביחידת ההורה מתחיל לפעול ברציפות בהתאם להגדרת הטיימר האחרונה. כדי לעצור את הצלילים המרגיעים ביחידת התינוק, לחץ/י שוב על לחצן הצלילים המרגיעים.

טוקבק אמיתי

תוכל/י להשתמש בלחצן הטוקבק האמיתי ביחידת ההורה כדי לדבר עם התינוק שלך. 1 לחץ/י על לחצן הטוקבק האמיתי ביחידת ההורה.





2 התצוגה של יחידת ההורה מציגה את סמל הטוקבק האמיתי, המציין את החיבור הפעיל. דבר/י בבירור למיקרופון שבחזית יחידת ההורה ממרחק בין 15-30 ס"מ.



התינוק יכול לשמוע אותך מדבר/ת ליחידת ההורה. במקביל, תשמע/י כל צליל שהתינוק שלך משמיע.

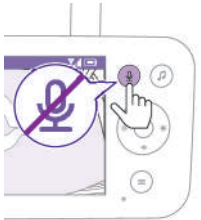

3 לחץ/י שוב על לחצן הטוקבק האמיתי כדי לכבות בתום השיחה. לתשומת לבכם: חשוב לכבות את הטוקבק לאחר השימוש בו כדי להימנע מצלילים בלתי צפויים שיגיעו מהיחידה לתינוק.

ניקוי ותחזוקה

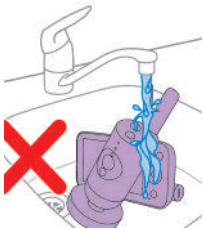

אזהרה: אין לטבול את יחידת ההורה, יחידת התינוק ומתאמי החשמל במים ואין לנקות אותם מתחת לברז.



אזהרה: אין להשתמש בספריי ניקוי או בנוזלי ניקוי.

עברית

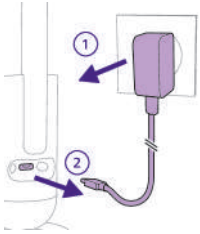

1 כבה/י את יחידת התינוק, הסר/י את מתאם החשמל מיחידת התינוק ואת מתאם החשמל משקע הקיר.



2 יש לנקות את יחידת התינוק במטלית יבשה.

לתשומת לבכם: טביעות אצבע או לכלוך על העדשה של יחידת התינוק עשויים להשפיע על ביצועי המצלמה. הימנע מלגעת בעדשה באצבעותיך.

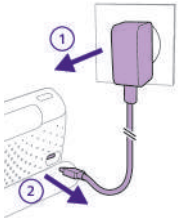

3 כבה/י את יחידת ההורה, הסר/י את מתאם החשמל מיחידת ההורה ושקע הקיר.

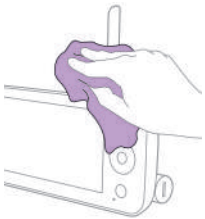

4 יש לנקות את יחידת ההורה במטלית יבשה.

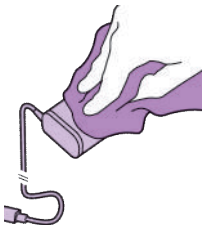

5 נקו את המתאמים עם מטלית יבשה.

אחסון

כאשר אינך משתמש/ת במוניטור לתינוק במשך זמן רב, אחסן/י את יחידת ההורה, יחידת התינוק והמתאמים במקום קריר ויבש.
כדי לייעל את תוחלת החיים של הסוללה בתקופות ארוכות של חוסר פעילות או אחסון, מומלץ לטעון את יחידת ההורה ל-50% לפני כבייה.

הזמנת אביזרים

כדי לקנות אביזרים או חלקי חילוף, בקר בדף www.philips.com/parts-and-accessories או פנה אל משווק Philips. כמו כן, תוכל לפנות למרכז שירות הלקוחות המקומי של Philips (לפרטי התקשרות, עיין בעלון בנושא האחריות הבינלאומית).

מיחזור

- סמל זה מציינ שהמוצרים החשמליים והסוללות אינן מיועדות להשלכה ביחד עם הפסולת הביתית הרגילה.
- יש לציית לחוקים המקומיים להפרדה ואיסוף של מוצרים חשמליים וסוללות.



הסרת סוללה נטענת מובנית

רק איש מקצוע מוסמך רשאי להסיר את הסוללה הנטענת המובנית בעת השלכת המכשיר. לפני הוצאת הסוללה, יש לוודא שהמכשיר מנותק משקע החשמל ושהסוללה ריקה לחלוטין.

נקוט בכל אמצעי הבטיחות הנדרשים בעת עבודה עם כלים בכלים לפתיחת המכשיר וכאשר אתה משליך את הסוללות הנטענות.

בעת הטיפול בסוללה, יש לוודא שהידיים, המוצר והסוללות יבשים.

כדי למנוע קצר מקרי של הסוללות לאחר הסרתן, אין לאפשר לקוטבי הסוללה לבוא במגע עם חפצים מתכתיים (לדוגמה מטבעות, סיכות שיער, טבעות). אין לעטוף את הסוללות ביריעת מתכת או בנייר אלומיניום. יש להדביק סלוטייפ על קוטבי הסוללה או להכניס לשקית פלסטיק לפני שמשליכים אותן.

הוראות:

- 1 השתמש/י במטבע כדי לפתוח את תא הסוללות בגב יחידת ההורה.
 - 2 הסר/י את 2 רגלי הגומי בתחתית יחידת ההורה.
 - 3 הסר/י את 2 הברגים שנראים כעת בתחתית יחידת ההורה.
 - 4 פרק/י את תא הסוללה מיחידת ההורה.
 - 5 יש להסיר את הסוללה.
- אם במדינה שלכם אין מערכת מסודרת לאיסוף/מחזור מכשירים אלקטרוניים, באפשרותכם להגן על הסביבה על ידי הסרת הסוללה ומחזורה לפני השלכת המוצר.

תמיכה

איתור ופתרון בעיות

פרק זה מסכם את הבעיות הנפוצות ביותר במכשיר. אם לא ניתן לפתור את הבעיה בעזרת המידע שלהלן, בקרו באתר www.philips.com/support לקבלת רשימה של שאלות נפוצות, או פנו למרכז שירות הלקוחות במדינתכם.

יחידת הורים

בעיה	פתרון
למה אני לא יכול/ה לחבר את יחידת ההורה שלי ליחידות תינוק אחרות של Philips Avent?	יחידת ההורה של Philips Avent Premium Connected Baby Monitor יכולה להתחבר רק ליחידת התינוק הכלולה באותה חבילה. אם ברצונך להציג מוניטורים אחרים לתינוק של SCD641, SCD643, Philips Avent SCD921, SCD923, ניתן להוסיף אותם באפליקציה Philips Avent Baby Monitor.
למה יחידת ההורה לא נטענת כשאני מחבר/ת אותה?	אולי המתאם פגום. בדוק/י אם בעיה זו נמשכת באמצעות המתאם הנוסף המסופק בחבילה. אם המתאם פגום, יש להחליף אותו תמיד במתאם מקורי כדי למנוע סכנות. (ראה/י פרק 'אביזרי הזמנה')
מדוע זמן הטעינה של יחידת ההורה יכול לעלות על 3 שעות?	ייתכן שקיימת שגיאת סוללה. בדוק/י את תאורת מצב הסוללה ביחידת ההורה. אם היא בצבע אדום קבוע, יש ליצור קן עם מרכז שירות הלקוחות במדינתך.
מדוע מוניטור התינוק שלי מנהל מרחק קטן בהרבה מהמצוין במדריך למשתמש?	אולי הטמפרטורה חרגה מסבילות הטעינה שעלולה לנתק את מעגל הטעינה כמנגנון הגנה בטיחותי. כדי לחדש את הטעינה, הרחק את עמדת הטעינה ממקורות חום כלשהם כגון רדיאטורים, רגיסטרי חום, כיריים או מכשירים אחרים (כולל מגברים) המייצרים חום. ייתכן שאינך משתמש/ת במתאם המתח הנכון. אם את/ה רואה את הסמל משמאל, המשמעות היא שזוהה מתאם מתח לא תקין. השתמש/י תמיד במתאם שסופק לביצועי טעינה מיטביים.
מדוע מוניטור התינוק שלי מנהל מרחק קטן בהרבה מהמצוין במדריך למשתמש?	טווח הפעולה המוגדר בין יחידת ההורים ליחידת התינוק הוא עד 400 מטר, והוא תקף ר בחוץ, באוויר פתוח ובקו ראייה ישיר. בהתאם לסביבה ולגורמים מפריעים נוספים, טווח הפעולה עשוי להיות קטן יותר. בתוך הבית, טווח הפעולה הוא עד 50 מטר, והוא מוגבל גם לפי מספר וסוג הקירות ו/או התקרות שבין יחידת ההורים ליחידת התינוק.
למה אני לא מצליח/ה ליצור קשר בין יחידת ההורה ליחידת התינוק? למה הקשר מתנתק מדי פעם? למה יש הפרעות קול?	יחידת התינוק ויחידת ההורים כנראה קרובות לגבול המרבי של טווח הפעולה, או שיש הפרעה ממכשירים אלחוטיים אחרים הפועלים בתדר 2.4GHz. נסה/י מיקום אחר, צמצם/י את המרחק בין היחידות או כבה/י מכשירים אלחוטיים אחרים הפועלים בתדר 2.4GHz (מחשבים ניידים, טלפונים ניידים, מיקרוגלים וכו').
ייתכן שחיבור הנתב של יחידת התינוק אינו חזק או יציב.	בדוק/י את עוצמת אות הנתב של יחידת התינוק שלך באפליקציית Baby Monitor+, או היא חלשה, נסה/י להזיז את הנתב קרוב יותר ליחידת התינוק או להשתמש במגדיל טוור Wi-Fi כדי להבטיח חיבור חזק ויציב לביצועים אופטימליים.

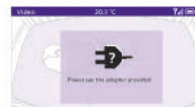

יחידת הורים

<p>ייתכן שרמת הרגישות מוגדרת גבוהה מדי. כאשר התינוק שלך משמיע קולות רכים, הרגיש צריכה להיות גבוהה יותר. עם זאת, ככל שחדר הילדים רועש יותר, כך ניתן להגדיר את רגישות הרגישות לנמוכה יותר. ניתן לשנות את רגישות המוניטור לתינוק בתפריט יחידת ההורה.</p>	<p>למה האפליקציה/יחידת ההורה מגיבות מהר מדי לצלילים אחרים שהתינוק שלי משמיע?</p>
<p>ייתכן שיחידת ההורה מושתקת. בטל/י את השתקתה על ידי לחיצה על החלק העליון של לחצן הבקרה וכוונן עוצמת הקול. ייתכן שהשתקת את האפליקציה. בטל/י את ההשתקה על ידי הקשה על סמל ההשתק במסך הווידאו.</p>	<p>מדוע אני לא שומע/ת קול מיחידת ההורה? מדוע יחידת ההורה אינה משדרת צלילים?</p>
<p>רמת הרגישות המוגדרת נמוכה מדי. הגדל/י את הרגישות בתפריט יחידת ההורה או באפליקציה לרמה גבוהה יותר.</p>	
<p>יחידת התינוק עשויה להיות רחוקה מדי מהתינוק שלך. ודא/י שיחידת התינוק אינה רחוק יותר מ-1.5 מטר מהתינוק שלך לצורך זיהוי צליל אופטימלי.</p>	
<p>הפרעה עלולה להתרחש כאשר יחידת ההורה נמצאת מחוץ לטווח של יחידת התינוק. יש יותר מדי קירות או תקרות בין יחידת ההורה ליחידת התינוק. או כאשר מכשירים אלחוטיים אחרים הפועלים בתדר 2.4GHz מופעלים (למשל מיקרוגל, נתב Wi-Fi). יש למקם את יחידת ההורה במקום אחר, קרוב יותר ליחידת התינוק, או לכבות מכשירים אלחוטיים אחרים.</p>	<p>מדוע אני מקבל/ת הפרעות ביחידת ההורה? מדוע הסרטון המוצג ביחידת ההורה מהבהב? מדוע יחידת ההורה משמיעה צליל זמזום?</p>

SenseIQ/Cry Translation

בעיה	פתרון
מדוע אין ניתוח נשימה ותנועה?	ייתכן שלא אישרת/הפעלת את תכונת SenseIQ. הורד/י את אפליקציית Philips Avent Baby Monitor + (עיין/י בפרק 'הורדת אפליקציית Baby Monitor') בטלפון שלך, ולאחר מכן הפעל/י את תכונת SenseIQ בתפריט יחידר ההורה או האפליקציה.
	ייתכן שיחידת התינוק אינה מוגדרת כראוי. כדי לוודא שהכול מותקן וממוקם היטב, ניתן לבצע בדיקת מיקום שנמצאת בסעיף 'הדרג וטיפים' בתפריט 'עזרה ותמיכה' באפליקציה. השלמת בדיקת המיקום אמורה לאפשר ל SenseIQ לתפקד ללא הפרעה לאחר הפעלתו. יש להימנע משימוש בשמיכה בצבע אחיד או בשק שינה, ולהשתמש בשמיכות או בבגדי תינוקות כדי לשפר את הנראות. יש לוודא שיש ניגוד בין שמיכת התינוק/שק השינה לבין כיסוי המזרן.
	ייתכן שיחידת התינוק רחוקה מדי מהתינוק שלך. בעת שימוש במעמד העריסה, הקפד/י להניח את התושבת בצד הארוך של העריסה. בני שימוש במעמד הקיר, יש לוודא שהמרחק בין העריסה ליחידת התינוק אינו גבוה מדי. זה יעזור להבטיח שכל אזור המזרן של התינוק נראה בבירור ושאת/ה יכול/ה לפקח על התינוק שלך ביעילות.
Cry Translation לא עובד, מה לעשות?	ייתכן שחיבור Wi-Fi חלש או לא יציב. בדוק/י את עוצמת אות ה-Wi-Fi בעמוד ההגדרות של האפליקציה, והיא פועלת בצורה הטובה ביותר כאשר מוצג "מצוין" או "טוב".
	ייתכן שהחיבור ליחידת התינוק לא טוב. יש לוודא שיחידת התינוק מחוברת כיאות ליחידת ההורה או לאפליקציה. יש למקם את יחידת התינוק קרוב לתינוק כדי לזהות את בכיו ולמזער הפרעות מרעש סביבתי.
	ייתכן שהמינוי פג תוקף. שירות Cry Translation זמין לתקופת ניסיון של 90 יום בחינם. אם ברצונך להמשיך להשתמש בו, יש להירשם לשירות מינוי בתשלום עם Zoundream™.
	ייתכן שיש יותר מדי רעשים סביבתיים. הימנע/י ממיקום יחידת התינוק ליד מקורות רועשים כמו טלוויזיות או מכשירים המייצרים צלילים ורעידות, כגון טלפונים חכמים במצב רטט. רעשים אלו עלולים להפריע ליכולת ש המכשיר לזהות ולתרגם בצורה מדויקת את בכי התינוק.

אפליקציה

בעיה	פתרון
אני לא מצליח/ה להתחבר למוניטור לתינוק. בכל פעם שאני מגיע/ה למסך השגיאה של החיבור. מה קרה?	ודא/י שהמכשיר החכם שלך משתמש באותה רשת Wi-Fi שאליה תרצה/י לחבר את המוניטור לתינוק.
	בדוק/י את תאורת המצב של יחידת התינוק, אם היא מהבהבת באדום, סיסמת ה-Wi-Fi שהוזנה הייתה שגויה. הפעל/י מחדש את תהליך ההגדרה. יש להזין שוב את סיסמת ה-Wi-Fi ולוודא שהסיסמה נכונה.
	ייתכן ששם רשת ה-SSID של הנתב (שם הרשת) או הסיסמה מכילים תווים מיוחדים. אם כן, שנה/י בהתאם את שם רשת ה-SSID של הנתב או את הסיסמה.
	אם תאורת המצב משתנה לאדום קבוע בעת ניסיון להתחבר, המוניטור לתינוק מחובר בהצלחה לנתב אך אינו מצליח להתחבר לאינטרנט. לאחר מכן בדוק/י אם יש לך גישה לרשת Wi-Fi בתדר 2.4GHz על ידי ניסיון להיכנס לאפליקציות אחרות כמו YouTube או Facebook וכו'. אם האפליקציות האחרות אינן מגיבות, יש לוודא שיש לך חיבור לאינטרנט. אם יש גישה לאינטרנט, ייתכן שהשרת אינו זמין באופן זמני. יש לנסות להגדיר שוב מאוחר יותר.
	ייתכן שניסית לחבר את המוניטור לתינוק לרשת 5 GHz. אגא בדוק/י שבחרת SSID של רשת התומכת ב-2.4 GHz.
אני לא מצליח/ה לגרום למוניטור לתינוק שלי לקרוא את קוד ה-QR במכשיר החכם. מה לעשות?	יש להחזיק את קוד ה-QR במרחק של כ-20 ס"מ מעדשת המוניטור לתינוק. נסה להזיז מעט את המכשיר החכם למעלה, למטה, שמאלה או ימינה כדי לוודא שקוד ה-QR ממוקם ישירות מול עדשת המוניטור של התינוק. ניתן גם לנסות להזיז את המכשיר החכם קרוב יותר לעדשת המוניטור לתינוק או רחוק יותר ממנה כדי לאפשר מיקוד תקין. יש לוודא שיש מספיק אור בחדר, אך יש להימנע מאור בהיר מדי. כאשר מוניטור התינוק קורא את קוד ה-QR, נשמע צליל אישור ונורית המצב של יחידת התינוק משתנה ללבן.
	ייתכן שחלק מהיד שלך מכסה את קוד ה-QR. החזק/י את המכשיר בצורה כזו שידך לא תכסה את קוד ה-QR.
החיבור שלי לאפליקציה מתנתק לעיתים קרובות. מה קרה?	אם תאורת המצב בחזית המוניטור לתינוק היא לבן קבוע והחיבור ממשיך להתנתק, ייתכן שיש בעיה בחיבור האינטרנט של הנתב, הטלפון החכם או המוניטור לתינוק. בדוק/י את אות ה-Wi-Fi בטלפון החכם שלך או את מהירות ה-4G או ה-5G על ידי ניסיון לצפות בסרטון ב-YouTube. או לאפס את הנתב.
למה אין לי אפשרות לקבל הזרמת וידאו בזמן אמת באפליקציה?	בדוק/י את עוצמת אות ה-Wi-Fi בעמוד ההגדרות של האפליקציה, והיא פועלת בצורה הטובה ביותר כאשר מוצג "מצוין" או "טוב".
	ייתכן שיש כבר שלושה אנשים שמנטרים את התינוק שלך. האפליקציה מאפשרת רק לשלושה אנשים לצפות בו זמנית. אם יש לך הרשאות מנהל, תוכל/י להסיר את הגישה נ אחד מהאורחים כדי שתוכל/י לצפות בעצמך.
	ייתכן שמצב הפרטיות מופעל, מה שינתק זמנית את החיבור עם יחידת התינוק. ניתן לכב את מצב הפרטיות ביחידת ההורה. (עיינו/י בפרק 'מצב פרטיות')
למה אני מקבל/ת תמונות בשחור-לבן במקום תמונות בצבע?	המוניטור לתינוק עבר למצב ראיית לילה מכיוון שהחדר שבו ממוקם המוניטור לתינוק חשוך. אם יש מספיק אור בחדר, חיישן האור במוניטור לתינוק עשוי להיות מכוסה או מולכלך. יש לוודא שחיישן זה חשוף במלואו לאור בחדר.

<p>בדוק/י את עוצמת אות ה-Wi-Fi בעמוד ההגדרות של האפליקציה, והיא פועלת בצורה הטובה ביותר כאשר מוצג "מצוין" או "טוב".</p>	<p>למה האפליקציה לא מודיעה לי שהתינוק בוכה?</p>
<p>ייתכן שסף הקול להודעה הוגדר ברמה נמוכה מדי. במקרה כזה, האפליקציה תודיע לך ו כאשר התינוק בוכה בקול רם. יש לפתוח את הגדרת האפליקציה כדי להגדיר את סף הצבחה יותר כדי לוודא שתקבל/י הודעה בשלב מוקדם יותר.</p>	
<p>ייתכן שהשתקת את המכשיר החכם שלך, הגבר/י את עוצמת השמע.</p>	
<p>בדוק/י אם הפעלת את פונקציית ההתראות בהגדרת האפליקציה.</p>	
<p>בדוק/י אם הפעלת את פונקציית ההתראות בהגדרת המכשיר החכם שלך.</p>	
<p>בדק/י אם יש לך זכויות צפייה כאורחים. פונקציית ההתראות מושבתת עבור משתמשי אורח.</p>	
<p>משתמש המנהל המשני אינו צריך לעבור שוב את אותו תהליך התחברות; יש רק להזמין את בן/ת הזוג שלך כמשתמש מנהל דרך האפליקציה.</p>	<p>למה בן/ת הזוג שלי ואני לא יכולים להתחבר למוניטור לתינוק בו זמנית?</p>
<p>אם אינך רוצה שלבן/ת הזוג שלך תהיה גישה מלאה, הזמן/י אותה/ו להתחבר כמשתמש אורח. יש מגבלות על זכויות הגישה של משתמשי אורח. לפרטים, עיין/י בפרק 'ניהול חשבון'.</p>	
<p>ייתכן שתכונת הטוקבק האמיתי של שיחה חוזרת פעילה דרך יחידת ההורה או האפליקציה של בן/ת הזוג שלך. ליחידת ההורה יש עדיפות גבוהה יותר בשימוש בפונקציית הטוקבק האמיתי.</p>	<p>למה אני לא יכול/ה לדבר עם יחידת התינוק לאחר שלחצתי על לחצן הטוקבק האמיתי מהאפליקציה?</p>
<p>ייתכן שמנהל המערכת הפעיל באופן זמני את מצב הפרטיות. היית אמור/ה לקבל הודעה על כך.</p>	<p>אני כבר משתמש אורח, למה אני לא מקבל/ת הזרמת וידאו בשידור חי?</p>
<p>ייתכן שהמוניטור לתינוק במצב לא מקוון. כדי לקבל התראה כאשר מוניטור התינוק עובר למצב לא מקוון בעתיד, יש להפעיל התראות אפליקציה דרך תפריט ההגדרות של האפליקציה.</p>	
<p>לא, האפליקציה יכולה לנטר ברקע בזמן שאת/ה עושה דברים אחרים. יש להפעיל ניטור ברקע דרך תפריט ניטור ווידאו בהגדרות של אפליקציית aby Monitor ולאחר מכן להעביר את האפליקציה לרקע על ידי נעילת הטלפון החכם או מעבר למסך הבית של המכשיר. תוכל/י לשמוע את צלילי התינוק שלך גם אם האפליקציה לא פתוחה בנוסף, עדיין תוכל/י לקבל הודעות.</p>	<p>האם עליי להשאיר את האפליקציה פתוחה כדי לפקח על התינוק שלי?</p>
<p>ניתן לצפות בכמה שידורים חיים במקביל בתצוגת מסך מפוצל בעמוד התצוגה המקדימו של האפליקציה, אך ניתן לשמוע שמע רק מיחידת התינוק/המצלמה שנבחרה.</p>	<p>למה אני לא יכול/ה לשמוע קול ממספר יחידות/מצלמות לתינוק?</p>
<p>אנו נוקטים בכל אמצעי אפשרי כדי למנוע פריצה ולהבטיח את רמת האבטחה הגבוהה ביותר. זה כולל הנפקת עדכוני אבטחה לפי הצורך כדי לשמור על הסטנדרטים שלנו. יש לוודא כי אתם משתמשים תמיד בגרסת התוכנה העדכנית ביותר של האפליקציה ובקוש המוניטור של התינוק. אם איבדת את המכשיר החכם שלך, אתחל/י את המוניטור לתינוק כדי להסיר את כל החיבורים אליו. אפשר גם להתחבר לאפליקציה ממכשיר חכם אחר ולמחוק את החשבון. אם את/ה המנהל/ת היחיד/ה, כל המשתמשי האורח יתנתקו גם מהמוניטור לתינוק.</p>	<p>האם המוניטור לתינוק חסין מפני האקרים?</p>

אפליקציה

יש להתחבר לאפליקציה ממכשיר חכם אחר ולמחוק את החשבון. אם את/ה המנהל/ת היחיד/ה, כל המשתמשי האורח יתנתקו גם הם מהאפליקציה של המוניטור לתינוק. ניתן לאתחל את המוניטור לתינוק כדי להשבית את כל החיבורים למכשיר שאיבדת. לחץ/י לחיצה ארוכה על לחצן ההפעלה/כיבוי של יחידת התינוק למשך 10 שניות כדי לאפס להגדרות יצרן.

איבדתי את הטלפון שלי. כיצד אוכל למנוע מזרים לראות את התינוק שלי?

ייתכן שהגדרת את עדכוני האפליקציות להורדה באופן ידני ב-App Store או ב-lay Store כדי לוודא שאת/ה משתמש/ת בגרסה העדכנית ביותר, בדוק/י מדי פעם אם יש עדכונים אם קיים עדכון זמין, App Store או Play Store יבקשו ממך להתקין אותו.

למה לא מודיעים לי על השדרוגים של האפליקציה או של תוכנת המוניטור לתינוק?

התקנות על קיר

הוראות הדפסה:
הדפסו! דף זה בקנה מידה של 100% והשתמשו/י בתבנית כדי לסמן במדויק את מיקום החורים עבור הברגים על הקיר.

